

PowerCable 2KZ / 2PZ QIG



QIG (Quick Installation Guide)



QIG - Stručný průvodce instalací





Quick Installation Guide (QIG)

Thank you for purchasing a product of NETIO products a.s. Before using your product for the first time, please read this short guide to avoid problems with incorrect installation or use. For more information, please see the User's Manual available at <http://netio-products.com>.



Please carefully read the following notice.

The NETIO PowerCable 2KZ / 2PZ is an electrical device. Mishandling may damage the device, void your warranty, or result in injury or death.

Safety Notices

NETIO PowerCable 2KZ / 2PZ connects directly to a 230VAC supply; therefore, it should be installed by qualified personnel only and follow local regulations!

- 1) Never remove the device cover if the relay terminals are connected to the power grid! Do not operate the device without the cover.
- 2) The local electrical system must include a power switch or a circuit breaker and overcurrent protection.
- 3) The manufacturer is not liable for any damage caused by incorrect use of the device or by operating it in an unsuitable environment.
- 4) The device is not rated for outdoor use.
- 5) Do not expose the device to strong vibrations.
- 6) Unauthorized modifications may damage the device or cause a fire.
- 7) Protect the device from liquids and excessive temperatures.
- 8) Make sure the device does not fall.
- 9) Only electrical appliances approved for use with the electrical network may be connected to the device.
- 10) Do not connect multiple devices in series.
- 11) The cable plug must be easily accessible.
- 12) The device is completely switched off only when unplugged.
- 13) If the device malfunctions, disconnect it from the electrical outlet and contact your vendor.
- 14) Do not cover the device.
- 15) Do not use the device if it appears to be mechanically damaged.
- 16) Make sure that the input and output cables are rated for the respective current.



Package contents:

- NETIO PowerCable 2KZ or PowerCable 2PZ
- Quick Installation Guide (QIG)

Top/front view

- 1) 1x RJ45 LAN jack
- 2) RJ45 LEDs – device states (yellow and green)
- 3) TGL/RESET button
- 4) M2M activity LED (red)
- 5) DI (Digital Input) connectors with auxiliary 12V DC power (PowerCable 2KZ only)
- 6) Terminal blocks: Power input (L) and 2 power outputs

PowerCable 2KZ

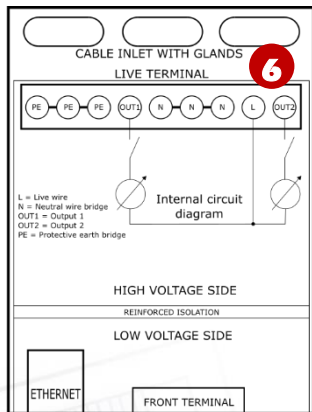

PowerCable 2PZ

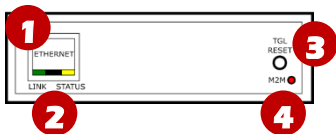
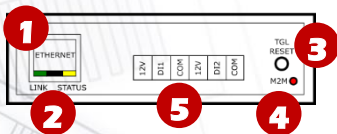
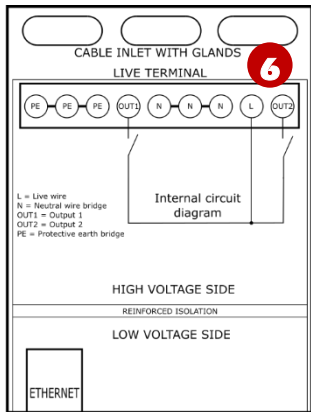



LED and button functions

LEDs

RJ45 – green LED	Network Link (lit) + Activity (flashes)
RJ45 – yellow LED	1x flash when the device starts Flashing - the Eth cable is disconnected and the device runs.
M2M (red) LED	Blink when some M2M communication is in progress

TGL/RESET button

Switching all outputs	Output test: Press the TGL button 3x rapidly. – If any of output is On (1) -> Off (0). – If all outputs are Off (0), All outputs -> On (1).
Restoring factory defaults	When powering on the device, hold the “RESET” button pressed for about 10 seconds, until the yellow LED on the RJ45 jack flashes 3 times.

Minimum system requirements

A device with an Internet browser (Firefox, Opera, Mozilla, Chrome etc.) that has JavaScript and Cookies support enabled.

Before the first use

NETIO PowerCable 2KZ / 2PZ can use the Ethernet connection (RJ45) or WiFi connection to network. The description of connection options below (LAN or WiFi) apply for the new devices or devices after “Restoring factory defaults”.

- 1) Connect the NETIO PowerCable 2KZ / 2PZ device to the power grid using terminal blocks / connected power cable.

Optimal cables length for terminal block connection



LIVE (L)

NEUTRAL (N)

PROTECTIVE(PE)





LAN connection

- 1) Connect your NETIO device to a LAN with a network cable (RJ45).
- 2) Wait about 30 seconds until the device starts and address is provided from a DHCP server. If your network doesn't have DHCP server continue to section "Static IP". *The WiFi is completely turned off in this case.*
- 3) Continue in section **NETIO Discover** below...

WiFi connection

WiFi is enabled only if Ethernet cable has not been connected yet!

- 1) When the device is powered up for the first time, it enters the "AP mode" (Yellow WiFi LED flashing quickly).
- 2) Connect from PC, tablet or smartphone, to WiFi "PowerCable-AP-xx". (Figure 1)
- 3) Device configuration page should open automatically.
If not, open a web browser and enter <http://10.0.42.1>
You will see NETIO PowerCable WiFi configuration page. (Figure 2)

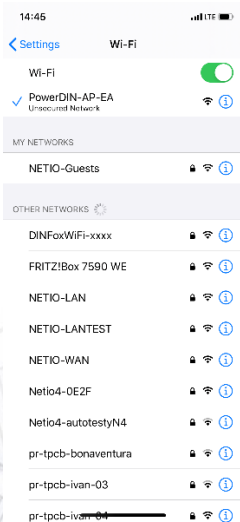
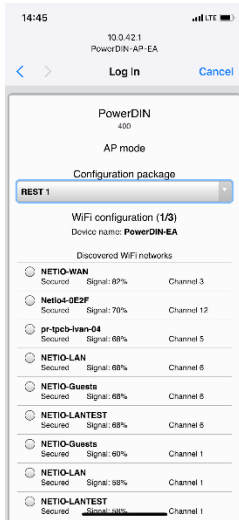

Figure 1



5 Figure 2

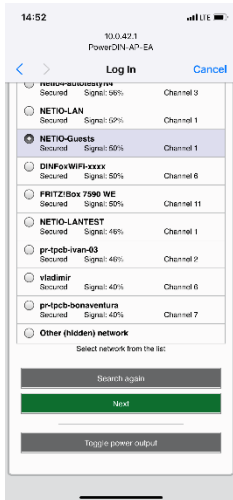
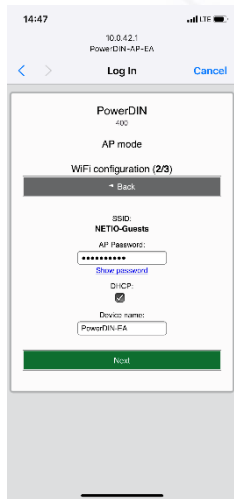

- 4) Select your network in the list of detected networks and press “Next”. (Figure 3)
- 5) Enter the password for the selected WiFi network. You may also change the device name. If your network does not use the DHCP, unselect this option and manually enter the IP address and other network parameters (for experts only). Confirm by pressing “Next”. (Figure 4)

*Figure 3**Figure 4*

SN (serial number) on the label

-----xx
24A42C38E9EA

WiFi network:
PowerCable-AP-xx

PowerCable-AP-EA





- 6) A page with the connection result is displayed. If it shows “WiFi status: Connected”, check the network parameters and then click **“Save&Connect”** to save the configuration. (Figure 5) The device then exits the AP mode, connects to the selected WiFi network, and displays a network configuration summary page. (Figure 6) WiFi connection is indicated with the yellow LED.

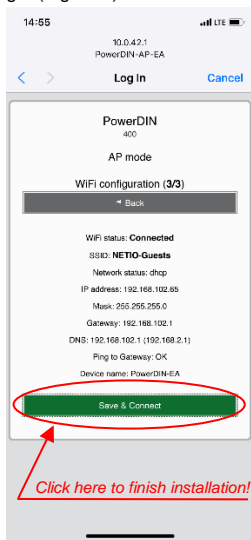

Figure 5

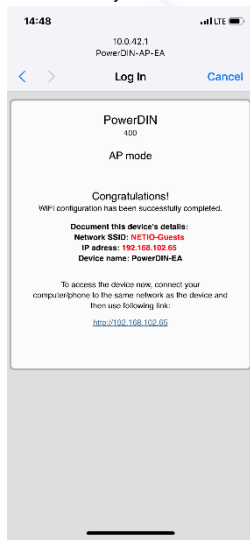

Figure 6

- 7) The device is now connected to the selected WiFi network.

Note: Connection of the Ethernet cable **turns WiFi off** and the device communicates only on the LAN until the Reset to Factory defaults is performed. Ethernet interface (LAN) use different IP address.



NETIO Discover

- 1) For MS Windows, find the **NETIO Discover** utility at our website and install it.
<https://www.netio-products.com/en/download>
- 2) In other operating systems (Mac, Linux, ...), the **NETIO Discover multiplatform** version written in JAVA can be used. An up-to-date JAVA version is required.
https://wiki.netio-products.com/index.php?title=NETIO_UDP_Discover_-_Java_based_Multiplatform_-_JAR
- 3) If your network uses a DHCP server, simply **click the IP address** in any NETIO Discover version and open the web interface.

The screenshot shows the NETIO Discover utility interface. At the top, it displays 'NETIO Discover Version 1.0.11'. On the right, 'Local network settings' are shown: IP: 192.168.12.7, Mask: 255.255.255.0. Below this is a table of discovered devices:

MAC address	Device name	IP Address	IP type	Type	Firmware version
24:A4:2C:33:26:22	myNetio	192.168.12.17	Static	Netio4	2.3.2 (rev.n0f3be7b/2014-07-15@netio4-all)

Red circles highlight the MAC address '24:A4:2C:33:26:22' and the IP address '192.168.12.17'. An arrow points from the IP address to the text 'Web browser'. Another arrow points from the MAC address to the 'Device configuration' window.

The 'Device configuration' window shows the following fields:

- Device name: myNetio (with a 'Show in browser' button)
- IP address: 192 . 168 . 12 . 17
- Subnet mask: 255 . 255 . 255 . 0
- Default gateway: 192 . 168 . 12 . 1
- Enable DHCP:
- MAC address: 24:A4:2C:33:26:22
- Firmware version: 2.3.2
- Revision: n0f3be7b/2014-07-15@netio4-all
- Apply settings button

See video how to find NETIO devices on the local network:
https://www.youtube.com/watch?v=Nv_rFOGTG3c





NETIO Mobile 2 application



You can use NETIO Mobile 2 application for Android or iOS to discover the local network and find NETIO devices there. Make sure your mobile device is connected to the same network as NETIO device.

- 1) Start NETIO Mobile 2 app.
- 2) Android: Touch on “+” in the right bottom corner.
iOS: Touch on “+ Add device” on the “Devices” page.
- 3) Touch “FIND DEVICES”. The list of all discovered NETIO devices will appear (displaying name, MAC, IP Address).
- 4) Android: Select the device and touch “CONNECT”.
iOS: Touch the device you'd like to add.
- 5) Edit the device name, username and password and touch “Connect”.

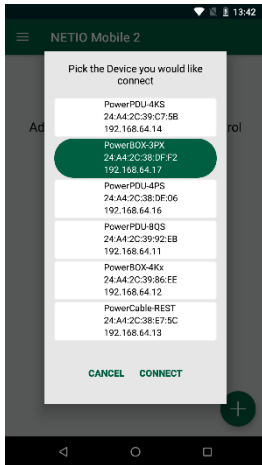
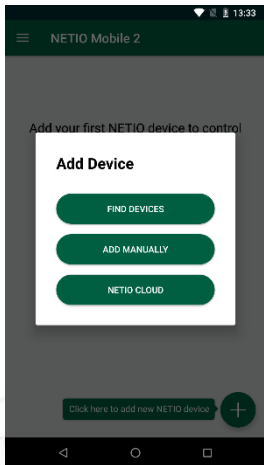

iOS



Android



Static IP (no DHCP server available on the network)

- 1) Connect the device to LAN, power and switch it on.
- 2) Wait at least 30sec and then press and hold the “TGL/RESET” button for min 10sec. until yellow status LED flashes.
- 3) The device switches to the “Static IP mode” with fixed IP address **192.168.1.78**
- 4) Open the WEB interface using <http://192.168.1.78> and log in from computer connected to the same network (or directly to device) and with IP from the same subnet (e.g. 192.168.1.10 mask 255.255.255.0).
- 5) Go to Settings / Network Configuration and select “Set static IP address”, set up IP, mask, GW and click “Save Changes”. If not modified and not saved by clicking “Save Changes” the device will use DHCP after the next restart (power off/on).

WEB interface

The default username / password combination is **admin / admin**.

The screenshot shows the web interface for a PowerDIN-EA device. The browser address bar shows the URL 192.168.102.65/#/outputs/list. The page title is "PowerDIN-EA" and the user is logged in as "admin". The interface displays a list of four power outputs, each with a status toggle and associated technical data.

Output	Status	Load	Current	Voltage	Power factor	Phase	Frequency	Energy	Reverse energy
Power output 1	OFF	0 W	0 mA	239 V	1	0°	50 Hz	0 Wh	0 Wh
Power output 2	ON	21 W	160 mA	239 V	0.8	-34.6°	50 Hz	13 Wh	0 Wh
Power output 3	ON								
Power output 4	ON								

Product manual | NETIO products a.s. | 2.5.1 - 1.27(1.27) - 0 (457)874



Specifications

Power (input)	100–240 V; 50/60 Hz; 16 A
Maximum line breaker capacity	C16A
Fuse	Integrated, non-resettable
Internal consumption	Max 2 W
Switched Power outputs	2x, 16 A total / 16 A per output
Power Output relays	Micro-disconnection (μ) (resistive load), SPST 1E5 switching cycles, max. 1.5 kV pulse voltage Switch heat and fire resistance class 1 PowerCable 2KZ: ZCS (Zero Current Switching) PowerCable 2PZ: ZVS (Zero Voltage Switching)
Power Terminal blocks	Wire range: max. 2.5mm ² (22-14AWG) Torque: 0.5Nm (4.4Lb-In) Strip length: 5-6mm
Input / Output cable	Recommended Outer diameter 8,5-10 mm
Digital Inputs (DI)	PowerCable 2KZ only: 2x Dry contact input (DI) Aux. DC power 12V/0,12A max (+12V, GND)
Network interfaces	1x Ethernet RJ-45 10/100 Mbit/s 1x Wi-Fi IEEE 802.11 b/g; 2.4GHz
Environment	IP20, protection rating = class 1 Operating temperature -20°C to +55°C Device rated for pollution degree 2. Designed for continuous operation in altitudes up to 2000 m. Does not require additional cooling.



DECLARATION OF CONFORMITY

Manufacturer/Importer: NETIO products a.s.

Address: U Pily 3/103
143 00 Praha 4, Czech Republic

Product: **NETIO PowerCable 2KZ**
NETIO PowerCable 2PZ

RED:

The product mentioned above to which this declaration relates is in conformity with the essential requirements and other relevant requirements of the Radio Equipment Directive (2014/53/EU).

The product mentioned above is in conformity with the following standards and/or other normative documents:

EN 55032, EN 55024, EN 61000-3-2, EN 61000-3-3, ETSI EN 301489-1, ETSI EN 301489-17

LVD:

The product mentioned above to which this declaration relates is in conformity with the essential requirements and other relevant requirements of the Directive 2014/35/EU.

The product mentioned above is in conformity with the following standards and/or other normative documents:

EN/IEC 60950-1 a EN/IEC 62368-1:2014

RoHS:

The product mentioned above to which this declaration relates is in conformity with the essential requirements and other relevant requirements of the Directive 2011/65/EU (restriction of the use of certain hazardous substances in electrical and electronic equipment).

The product mentioned above is in conformity with the following standards and/or other normative documents:

EN 50581: 2012

Czech Republic, Prague, October, 25, 2022 Břetislav Bakala, Member of the board



Stručný průvodce instalací

Děkujeme, že jste zakoupili výrobek společnosti NETIO products a.s. Před jeho prvním použitím si prosím pečlivě přečtete tento krátký návod. Předejdete tak chybné instalaci či nesprávnému používání zařízení. Pro další informace použijte Uživatelský manuál, který naleznete na <http://netio-products.com>.



Přečtete si pozorně následující upozornění:

Zařízení NETIO PowerCable 2KZ / 2PZ pracuje pod napětím. Vlivem chybné manipulace může dojít k jeho poškození, ztrátě záruky nebo zranění či úmrtí osoby, která se zařízením manipuluje.

Bezpečnostní upozornění

NETIO PowerCable 2KZ / 2PZ se připojuje přímo k rozvodné síti 230V a proto jeho instalaci smí provádět pouze oprávněná osoba dle místních předpisů!

- 1) Kryt zařízení nesmí být sejmut, pokud jsou vývody kontaktů relé připojeny k síti! Neprovazujte zařízení bez krytu!
- 2) Vypínač nebo jistič a prostředky nadproudové ochrany musí být součástí nadřazeného konstrukčního celku
- 3) Výrobce neodpovídá za možné poškození způsobené nesprávným používáním nebo umístěním do nevhodného prostředí.
- 4) Zařízení není určeno pro venkovní použití.
- 5) Nepoužívejte zařízení při silných vibracích.
- 6) Neoprávněné úpravy tohoto zařízení mohou vést k jeho poškození nebo vzniku požáru.
- 7) Zabráňte styku s kapalinami, nevystavujte zařízení vysokým teplotám.
- 8) Chraňte zařízení před pádem.
- 9) Je povoleno připojovat pouze zařízení, která jsou schválena pro provoz v elektrické síti.
- 10) Nezapojujte zařízení za sebe.
- 11) Kabelová zástrčka zařízení musí být snadno přístupná.
- 12) Zařízení je zcela vypnuto až po jeho odpojení ze zásuvky.
- 13) Pokud zařízení nefunguje správně, odpojte jej od elektrické sítě a kontaktujte svého prodejce.
- 14) Zařízení nezakrývat!
- 15) Jeví-li zařízení známky mechanického poškození, vyřadte jej z provozu!
- 16) Přesvědčte se, že použité přívodní a výstupní kabely mají odpovídající proudovou zatížitelnost!



V balení naleznete:

- NETIO PowerCable 2KZ nebo PowerCable 2PZ
- Stručný průvodce instalací (QIG)

Horní / čelní pohled

- 1) 1x LAN Konektor RJ45 (počítačová síť).
- 2) RJ45 LED – stavy zařízení (žlutá a zelená)
- 3) Multifunkční tlačítko „TGL/RESET“
- 4) LED indikace aktivity M2M (červená)
- 5) DI (digitální vstup) konektory s DC napájením 12V (pouze PowerCable 2KZ)
- 6) Svorky: Vstup 230V (L) a 2x výstup (OUT1 + OUT2)

PowerCable 2KZ

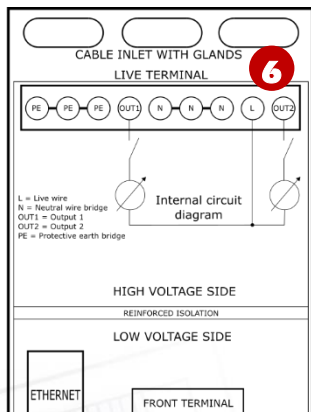

PowerCable 2PZ

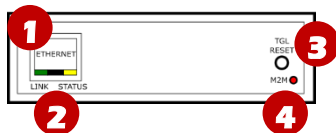
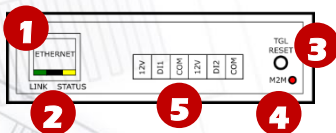
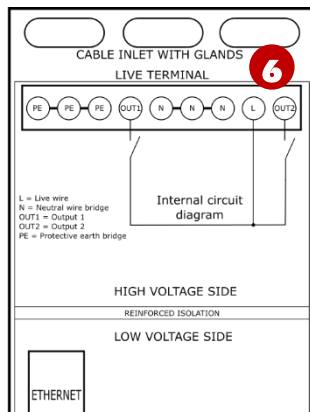



Funkce LED a tlačítka

Indikační LED

RJ45 – zelená LED	Network Link (svítí) + Activity (pohasíná)
RJ45 – žlutá LED	1x blikne po startu zařízení Bliká při odpojení Eth kabelu a zapnutém zařízení.
M2M (červená) LED	Blikne, když probíhá M2M komunikace

TGL/RESET tlačítko

Přepnutí všech výstupů	Testování výstupů: Stiskněte tlačítko TGL 3x rychle za sebou: - Pokud je nějaký výstup On (1), vypne jej. - Pokud jsou všechny výstupy Off (0), zapne všechny na On (1) a obráceně.
Obnovení továrního nastavení	Při zapojení zařízení do elektrické sítě držte stisknuté tlačítko „RESET“ cca 10 sekund dokud neblíkne 3x žlutá LED na RJ45.

Minimální požadavky na systém

Zařízení s internetovým prohlížečem (Firefox, Opera, Mozilla, Chrome a další) se zapnutou podporou JavaScriptu a Cookies.

Před prvním zapnutím

NETIO PowerCable 2KZ / 2PZ může být do sítě připojeno pomocí Ethernetu (RJ45) **nebo** WiFi. Popisy možných připojení níže (LAN nebo WiFi) platí pro nová zařízení nebo pro zařízení po resetování do továrního nastavení.

- 1) Připojte zařízení NETIO PowerCable 2KZ / 2PZ k elektrické síti pomocí svorek / přívodního kabelu.

Délky kabelů pro připojení svorkami



LIVE (L)

NEUTRAL (N)

PROTECTIVE(PE)





Připojení LAN

- 1) Připojte zařízení NETIO PowerCable 2KZ / 2PZ k Lan pomocí konektoru RJ45.
- 2) Vyčkejte přibližně 30 sekund, než zařízení naběhne a bude mu přidělena adresa z DHCP serveru. Pokud Vaše síť neobsahuje DHCP server, pokračujte do sekce „Statická IP adresa“. *WiFi pak bude v tomto případě úplně vypnuta.*
- 3) Pokračujte sekci **NETIO Discover** níže...

Připojení k WiFi

WiFi je funkční, pouze pokud k zařízení ještě nebyl připojen Ethernet kabel (RJ45)!

- 1) Při prvním spuštění zařízení je aktivován „AP mód“ (základní konfigurace) - **žlutá LED rychle bliká**.
- 2) Na PC, tabletu či telefonu se připojte k síti „**PowerCable-AP-xx**“ (Obrázek 1)
- 3) Web stránka konfigurace zařízení by se měla otevřít automaticky. Jestliže ne, otevřete webový prohlížeč a vložte <http://10.0.42.1> (Obrázek 2)

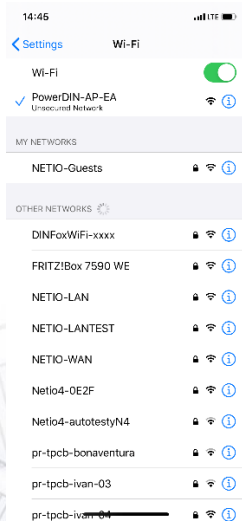

Obrázek 1

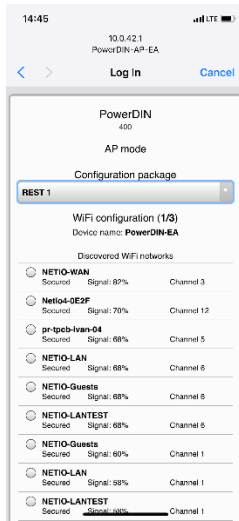

Obrázek 2

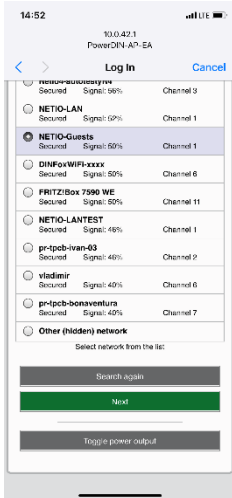
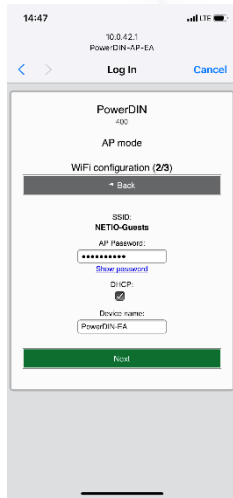

- 4) Zvolte Vaši WiFi síť v seznamu a potvrďte tlačítkem „Next“. (Obrázek 3)
- 5) Napište heslo do Vámi zvolené Wi-Fi sítě, případně změňte jméno zařízení. Pokud v síti nepoužíváte DHCP, odškrtněte tuto volbu a zadejte ručně IP adresu a další síťové parametry (pouze pro experty). Potvrďte tlačítkem „Next“.
(Obrázek 4)

**Obrázek 3****Obrázek 4**

SN (serial number) výrobní číslo
na štítku

-----xx
24A42C38E9EA

WiFi síť:
PowerCable-AP-xx

PowerCable-AP-EA





- 6) Zobrazí se stránka s výsledkem pokusu o připojení k vybrané síti. Pokud je „WiFi status: Connected“, zkontrolujte síťové parametry a poté pomocí tlačítka „Save&Connect“ konfiguraci uložíte. (Obrázek 5) Zařízení poté ukončí AP mód, připojí se k vybrané WiFi síti a zobrazí se stránka s rekapitulací síťového nastavení. (Obrázek 6) Připojení k WiFi síti je indikováno svitem žluté LED.

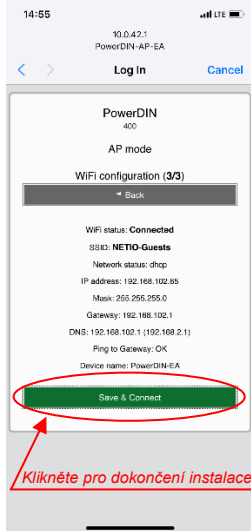

Obrázek 5

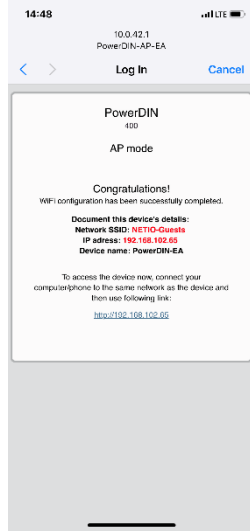

Obrázek 6

- 7) Zařízení je nyní připojeno do vybrané WiFi sítě.

Poznámka: Připojení Ethernet kabelu způsobí vypnutí WiFi a zařízení začne komunikovat pouze přes LAN až do doby, než bude zařízení resetováno do továrního nastavení (Factory defaults). Ethernet interface (LAN) používá jinou IP adresu.



NETIO Discover

- 1) Pro systém MS Windows, najdete na našich stránkách utilitu **NETIO Discover** a nainstalujete ji.
<https://www.netio-products.com/cs/ke-stazeni>
- 2) Pro jiné operační systémy (Mac, Linux...) lze použít JAVA verzi **NETIO Discover multiplatform**, která vyžaduje aktuální verzi JAVA.
https://wiki.netio-products.com/index.php?title=NETIO_UDP_Discover_-_Java_based_Multiplatform_-_JAR
- 3) Pokud ve vaší síti používáte DHCP server, stačí v nějaké verzi NETIO Discover **kliknout na IP adresu** a otevřít webové rozhraní.

The screenshot shows the NETIO Discover application window. At the top right, it displays local network settings: IP: 192.168.12.7, Mask: 255.255.255.0. Below this is a table of discovered devices:

MAC address	Device name	IP Address	IP type	Type	Firmware version
24:A4:2C:33:26:22	myNetio	192.168.12.17	Static	Netio4	2.3.2 (rev.n0f3be7b/2014-07-15@netio4-all)

Red circles highlight the MAC address and IP address in the table. Red arrows point from these circles to a 'Device configuration' dialog box. The dialog box shows the configuration for the selected device:

- Device name: myNetio
- IP address: 192 . 168 . 12 . 17
- Subnet mask: 255 . 255 . 255 . 0
- Default gateway: 192 . 168 . 12 . 1
- MAC address: 24:A4:2C:33:26:22
- Firmware version: 2.3.2
- Revision: n0f3be7b/2014-07-15@netio4-all
- Enable DHCP

Buttons include 'Show in browser', 'Apply settings', and 'All interfaces' for local adapter IP.

Podívejte se na video, jak nejít NETIO zařízení v lokální síti (EN):
https://www.youtube.com/watch?v=Nv_rF0GTG3c





NETIO Mobile 2 application



K vyhledání NETIO zařízení v lokální síti můžete využít i aplikaci NETIO Mobile2 pro Android. Zkontrolujte si, že Vaše mobilní zařízení je připojené ke stejné síti jako NETIO zařízení.

- 1) Spusťte aplikaci NETIO Mobile2
- 2) Android: klepněte na “+” v pravém spodním rohu.
iOS: klepněte na “+ Add device” na záložce “Devices”
- 3) Klepněte na “FIND DEVICES”. Otevře se seznam nalezených NETIO zařízení (zobrazující název, MAC, IP adresu).
- 4) Android: vyberte zařízení a klepněte na “CONNECT”.
iOS: klepněte na zařízení, které chcete přidat.
- 5) Upravte název zařízení, uživatelské jméno a heslo a klepněte na “Connect”.

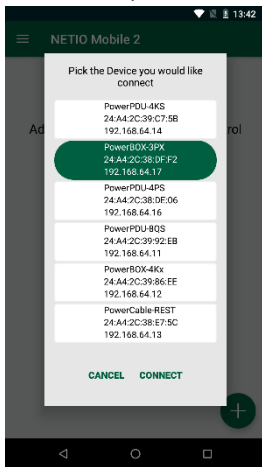
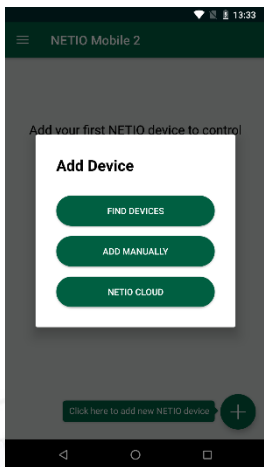

iOS



Android



Statická IP adresa (DHCP server není dostupný v síti)

- 1) Připojte zařízení do LAN, el. sítě a zapněte jej.
- 2) Počkejte alespoň 30sec a pak stiskněte a držte tlačítko " TGL/RESET" po dobu min. 10sec. dokud neblikne žlutá status LED.
- 3) Zařízení přejde do režimu Statické IP adresy s adresou **192.168.1.78**
- 4) Otevřete WEB rozhraní pomocí <http://192.168.1.78> a přihlaste se z počítače připojeného do stejné sítě (nebo přímo k zařízení) a s IP ze stejného subnetu (např. 192.168.1.10 maska 255.255.0).
- 5) Jděte do Settings / Network Configuration - vyberte „Set static IP address“, nastavte IP, masku, GW a klikněte na "Save Changes". Pokud nastavení neupravíte a neuložíte pomocí kliknutí na "Save Changes" zařízení použije DHCP po příštím restartu (odpojení/připojení k el. síti).

WEB rozhraní

Výchozí uživatelské jméno / heslo je **admin / admin**.

The screenshot shows the PowerDIN web interface. The browser address bar displays 192.168.102.65/#/outputs/list. The page title is "PowerDIN EA" and the user is logged in as "admin". The left sidebar contains navigation options: Outputs, Inputs, M2M API Protocols, Cloud, Users, Settings, and Log. The main content area shows a list of four power outputs:

Output	Status	Load	Current	Voltage	Power factor	Phase	Frequency	Energy	Reverse energy
Power output 1	OFF	0 W	0 mA	239 V	1	0°	50 Hz	0 Wh	0 Wh
Power output 2	ON	31 W	160 mA	239 V	0.8	-34.6°	50 Hz	13 Wh	0 Wh
Power output 3	ON								
Power output 4	ON								

A red circle highlights the "OFF" toggle for Power output 1, and a red arrow points to it with the text "Klikněte zde pro změnu stavu výstupu".



Specifikace

Napájení (vstup)	100-240 V; 50/60 Hz; 16 A
Max. přívodní jistič	C16A
Pojistka	Integrovaná, nevratná
Vnitřní spotřeba zařízení	Max 2 W
Spínané výstupy	2x, 16 A celkem / 16 A každý výstup
Elektrické výstupy relé	Mikro-odpojení μ (odporová zátěž), SPST 1E5 spínacích cyklů, Max. impulzní napětí 1,5 kV Odolnost spínače proti teplu a hoření 1 PowerCable 2KZ: ZCS (Zero Current Switching) PowerCable 2PZ: ZVS (Zero Voltage Switching)
Připojovací svorkovnice	Průřez vodiče: max. 2.5mm ² (22-14AWG) Utahovací moment: 0.5Nm (4.4Lb-In) Délka odholení: 5-6mm
Vstupní / výstupní kabel	Doporučený vnější průměr 8,5-10 mm
Digitální vstupy (DI)	Pouze PowerCable 2KZ: 2x Dry contact input (DI) Aux. DC power 12V/0,12A max (+12V, GND)
Síťové rozhraní	1x Ethernet RJ-45 10/100 Mbit/s 1x Wi-Fi IEEE 802.11 b/g; 2.4GHz
Prostředí	IP20, Stupeň ochrany = Třída 1 Provozní teplota -20°C až 55 °C Zařízení pro stupeň znečištění 2, Pro trvalý provoz do 2000 m n. m. Zařízení nevyžaduje dodatečné chlazení



ES PROHLÁŠENÍ O SHODĚ

Výrobce/Dovozce: NETIO products a.s.

Adresa: U Pily 3/103, 143 00 Praha 4, Czech Republic

Výrobek: **NETIO PowerCable 2KZ**
NETIO PowerCable 2PZ

RED:

Prohlašujeme, že výše uvedené výrobky jsou ve shodě se základními požadavky nařízení vlády č. 426/2016 Sb. (Směrnice Rady 2014/53/EU) o rádiových zařízeních a telekomunikačních koncových zařízeních a vzájemném uznávání jejich shody.

K posouzení výrobku o shodě byly použity následující normy:
EN 55032, EN 55024, EN 61000-3-2, EN 61000-3-3, ETSI EN 301489-1, ETSI EN 301489-17

LVD:

Prohlašujeme, že výše uvedené výrobky jsou ve shodě se základními požadavky nařízení vlády č. 118/2016 Sb. (Směrnice Rady 2014/53/EU) o elektrických zařízeních určených pro používání v určitých mezích napětí.

K posouzení výrobku o shodě byly použity následující normy:
EN/IEC 60950-1 a EN/IEC 62368-1:2014

RoHS:

Prohlašujeme, že výše uvedené výrobky jsou ve shodě se základními požadavky nařízení vlády č. 481/2012 Sb. (Směrnice Rady 2011/65/ES) o omezení používání některých nebezpečných látek v elektrických a elektronických zařízeních.

K posouzení výrobku o shodě byly použity následující normy:
EN 50581:2012

Praha, říjen, 25, 2022

Břetislav Bakala, člen představenstva

Installation utility:

To find device on the LAN network Install please the **NETIO Discover** for MS Windows.

Or use mobile app **"NETIO Mobile 2"** for Android or iOS phones & search on the LAN.

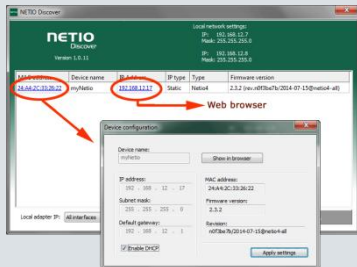

Default Network mode

DHCP client

Optional Static IP address

Connect LAN, power and switch the device on. Wait at least 30sec and then press and hold the "TGL/RESET" button for min. 10sec. until yellow LED flashes. The device switches to the "Static IP mode" with temporary IP address 192.168.1.78

Default Web password

Username: **"admin"**, password: **"admin"**

Factory defaults

Disconnect the device from the power. Press and hold the button. Connect the device to the power grid (button is pushed) and wait at least 10 seconds. After yellow LED OUTPUTS blinks, release the button. The device reverts to factory settings and the AP mode is activated (if no Ethernet cable connected).

NETIO Cloud

Connect this device to the NETIO Cloud. Control all your relay outputs from one web screen or from one **Cloud Open API**.

There is **Welcome credit for 3 years** included.

Check the video on NETIO website how to do it..